

4030 Art. 1283
6030 Art. 1284

- D** **Gebrauchsanweisung**
Bewässerungssteuerung

- GB** **Operating Instructions**
Watering Controller

- F** **Mode d'emploi**
Programmateur

- NL** **Gebruiksaanwijzing**
Besproeiingscomputer

- S** **Bruksanvisning**
Kontrollpanel

- DK** **Brugsanvisning**
Vandingskontrol-system

- FIN** **Brugsanvisning**
Kastelunohjauslaite

- N** **Brugsanvisning**
Vanningstimer kontrollenhet

- I** **Istruzioni per l'uso**
Centralina

- E** **Manual de instrucciones**
Programación de riego

- P** **Instruções de utilização**
Comando de rega

GARDENA Besproeiingscomputer 4030 / 6030



Dit is de vertaling van de originele Duitse instructies voor gebruik.

Lees de instructies voor gebruik zorgvuldig door en houd u aan de aanwijzingen. Maak u aan de hand van deze instructies voor gebruik vertrouwd met het product, het juiste gebruik en de veiligheidsaanwijzingen.



Uit veiligheidsoverwegingen mogen personen jonger dan 16 jaar en personen die niet met deze instructies voor gebruik vertrouwd zijn dit product niet in gebruik nemen. Personen met een lichamelijke of geestelijke beperking mogen dit product alleen gebruiken als ze onder toezicht staan of geïnstrueerd zijn door een bevoegd persoon. Er moet toezicht gehouden worden op kinderen, om er zeker van te zijn dat ze niet spelen met het product. Gebruik het apparaat nooit als u moe of ziek bent, of wanneer u onder de invloed van alcohol, drugs of een geneesmiddel bent.

→ Bewaar deze instructies voor gebruik zorgvuldig.

Inhoudsopgave

1. Inzetgebied van uw GARDENA Besproeiingscomputer	40
2. Veiligheidsaanwijzingen	41
3. Functie	41
4. Ingebruikname	42
5. Bediening	44
6. Buitengebruikstelling	50
7. Opheffen van storingen	50
8. Technische gegevens	51
9. Service / Garantie	51

1. Inzetgebied van uw GARDENA Besproeiingscomputer

Bestemming

De besproeiingscomputer is binnenshuis te gebruiken en buiten beschermd tegen (regen) water.

Deze besproeiingscomputer maakt deel uit van een besproeiingssysteem. Aanbevolen accessoires zijn het beregeningsventiel (24 V) **art. 1278**, de ventielboxen **art. 1254 / 1255** en de verbindingskabel **art. 1280** en de kabelklemmen **art. 1282**.

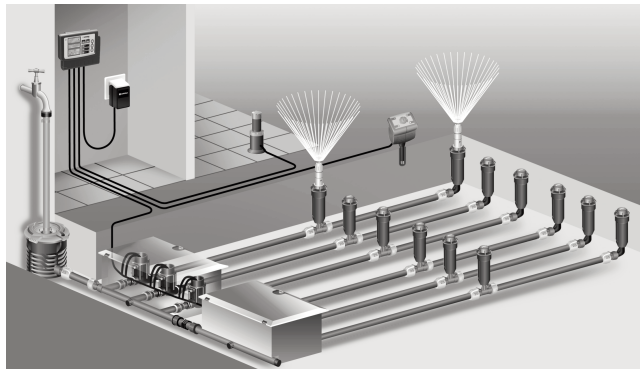

Hiermee kunnen volautomatische besproeiingsinstallaties opgebouwd worden die aan de diverse waterbehoeftes van verschillende plantensoorten aangepast kunnen worden c.q. bij niet voldoende waterhoeveelheid het gebruik van de totale installatie garanderen.

Het aanhouden van de door GARDENA bijgevoegde gebruiksaanwijzing is een vereiste voor het correcte gebruik van de besproeiingscomputer.

Let op



De besproeiingscomputer mag alleen voor de besturing van in de handel verkrijgbare 24 V (AC) ventielen worden gebruikt. Het stroomverbruik per kanaal mag niet meer dan 600 mA bedragen (een GARDENA beregeningsventiel art. 1278 heeft 150 mA nodig).

2. Veiligheidsaanwijzingen

Besproeiingscomputer:



De besproeiingscomputer mag alleen met de meegeleverde 24 V (AC) netadapter gebruikt worden.

→ De aangesloten 24 V (AC)-netadapter tegen vocht beschermen.

De besproeiingscomputer is niet tegen spatwater beschermd.

Om te voorkomen dat gegevens bij stroomuitval verloren gaan, moet een alkaline 9 V-blok-batterij (type 6LR61) voor het behoud van gegevens worden gebruikt. Wij de adviseerden merken Varta en Energizer. (Er mogen geen accu's worden gebruikt.)

3. Functie

Toetsenveld:

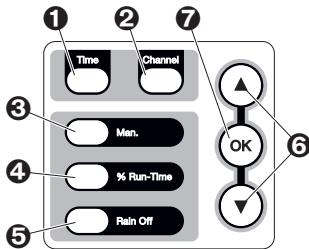

- ❶ **Time-toets:** Instellen van datum en tijd.
- ❷ **Channel-toets:** Oproepen van de kanalen.
- ❸ **Man-toets:** Met de hand openen / sluiten van de diverse kanalen.
- ❹ **% Run-Time-toets:** Oproepen van de % Run-Time-functie.
- ❺ **Rain Off-toets:** Instellen van een besproeiingspauze.
- ❻ **▲-▼-toetsen:** Veranderen van de inputgegevens. (als één van de ▲-▼-toetsen ingedrukt blijft, gaat de verandering in snel tempo.)
- ❼ **OK-toets:** Neemt de met de ▲-▼-toetsen ingestelde waarden over.

Weergave op het display:

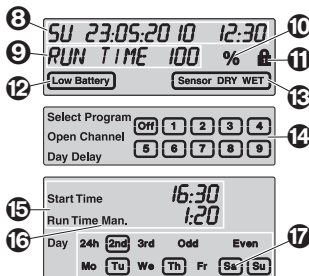

- ❸ **Datum en tijdweergave:** Geeft de weekdag, de datum en de actuele tijd aan.
- ❹ **Statusweergave:** Geeft de status van de actuele programmering of besproeiing aan.
- ❺ **% Run-Time-weergave:** Besproeiingsduur van alle kanalen tussen 10 - 200% instelbaar.
- ❻ **Toetsenblokkering:** Beveilt de programma's tegen onopzettelijk wijzigen (de reset-functie kan niet worden geblokkeerd).
- ❼ **Weergave batterijstatus:**
 - Als de **Low Battery**-indicatie knippert, is de batterij bijna leeg en moet deze worden vervangen.
 - Als de **Low Battery**-indicatie stilstaat, is de batterij leeg of bevindt zich geen batterij in het batterijvak.
 - De **Low Battery**-indicatie wordt na het plaatsen van de nieuwe batterij gereset.

NL

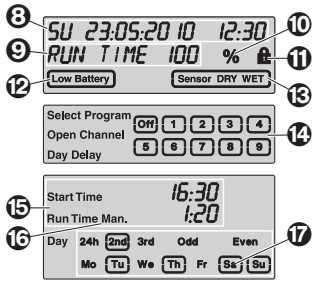

- 13 Sensorweergave:**
Bij ingestoken sensor wordt de situatiemelding droog **DRY** of vochtig **WET** aangegeven.
- 14 Programma / kanaalweergave:**
Geef aan welk programma van het betreffende kanaal op dit moment wordt uitgevoerd of geprogrammeerd. Wanneer een kanaal op dit moment open staat, knippert het kader van het geopende besproeiingskanaal.
- 15 Weergave besproeiingstijden:**
Geef de besproeiingsstarttijd en -duur aan.
- 16 Weergave van de handmatige besproeiing:**
Als de handmatige besproeiing geactiveerd is, wordt **Run Time Man.** getoond.
- 17 Besproeiingscycli / besproeiingsdagen:**
Voor weergave van de besproeiingscycli (**24h** elke dag, **2nd** elke 2e dag, **3rd** elke 3e dag, **Odd** elke oneven dag, **Even** elke even dag) of de geprogrammeerde besproeiingsdagen (**Mo, Tu, We, Th, Fr, Sa, Su**).

4. Ingebruikname



ATTENTIE !
Vernietiging van de besproeiingscomputer wanneer de netadapter aan andere dan aan 24 V AC klemmen wordt aangesloten!
→ Netadapter alleen aan de 24 V AC klemmen aansluiten!

Besproeiingscomputer aansluiten:

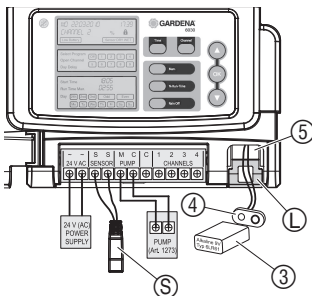
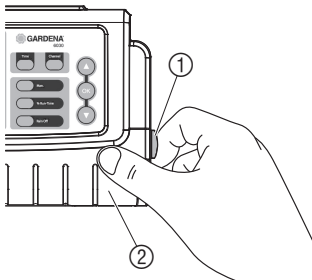

Voor de programmering moet de besproeiingscomputer van een 9V batterij voorzien worden zodat bij het uitvallen van de elektriciteit de programmeergevens bewaard blijven.

1. Springslot ① ontgrendelen en deksel ② omhoog klappen.
2. Kabel van de adapter in de **24 V AC**-klemmen steken.
3. Kabel voor de ventielen (b.v. 7-aderige GARDENA verbinding-kabel **art. 1280** voor maximaal 6 ventielen) in de klemmen voor de kanalen (**CHANNELS 1...**) en **C** steken (zie ook „**Ventielen aansluiten**”).
4. Naar wens de aansluiting van de sensor (b.v. GARDENA Vochtigheidssensor **art. 1188**) met de meegeleverde adapterkabel ⑤ verbinden en deze aan de **SENSOR**-klemmen aansluiten.
5. Indien nodig (b.v. **art. 1273**) kabel voor het masterkanaal in de **PUMP**-klemmen steken (zie „**Masterkanaal**”).
6. Eventueel de lege batterij verwijderen: Lipje ④ indrukken (de batterij wordt ontgrendeld) en de lege batterij eruit trekken.
7. Batterij ③ op de batterijclip ④ aansluiten en in het batterijvak ⑤ schuiven.
8. Deksel ② dichtklappen en springslot ① vastklikken.
9. Netstekker van de 24 V (AC) adapter in een stopcontact steken.

Daarna moeten datum en tijd worden ingesteld (zie 5. **Bediening „Datum en tijd instellen”**).

Masterkanaal:

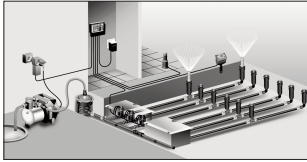

Ventielen aansluiten:

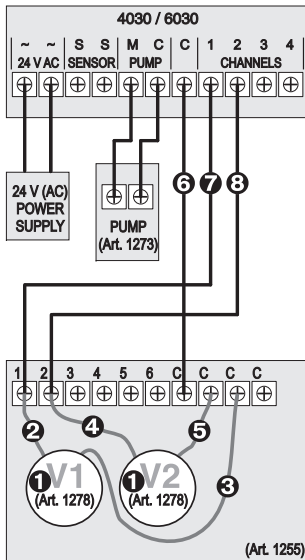

Het masterkanaal is een kanaal dat tegelijkertijd met andere kanalen in werking gezet wordt. Belangrijk bijv. als een besproeiingsinstallatie via een pomp gevoed wordt en de pomp altijd actief moet worden als één van de besproeiingsventielen geactiveerd wordt.

De pomp kan bijv. via het aan het masterkanaal aangesloten **GARDENA pomprelais art. 1273** gestuurd worden.

In het voorbeeld zijn 2 ventielen **art. 1278** in de ventielbox **art. 1255** aan de besproeiingscomputer **4030 / 6030** aangesloten. Daar de besproeiingscomputer voor het schakelen van de ventielen 24 V AC (wisselstroom) genereert, maakt het niet uit welk van de beide kabels van een ventiel in **C** wordt gestoken.

Ventielen coderen:

- 1 Ventielen coderen (1 – 6), zodat de kanalen (**CHANNELS 1, CHANNELS 2, ...**) van de besproeiingscomputer eenduidig aan de ventielen toegewezen kunnen worden.

Ventielen aan de ventielbox aansluiten:

- 2 Een kabel van het ventiel **V1** met de kabelklem **1** van de ventielbox verbinden.
- 3 De andere kabel van het ventiel **V1** met een kabelklem **C** van de ventielbox verbinden (alle 4 kabelklemmen **C** zijn met elkaar verbonden en gelijkwaardig).
- 4 Een kabel van het ventiel **V2** met de kabelklem **2** van de ventielbox verbinden.
- 5 De andere kabel van het ventiel **V2** met een kabelklem **C** van de ventielbox verbinden.
*Verdere ventielen kunnen analoog aan **V1** en **V2** worden aangesloten.*

Besproeiingscomputer aan de ventielbox aansluiten:

- 6 Kabelklem **C** aan de besproeiingscomputer met een kabelklem **C** van de ventielbox verbinden. Beide kabelklemmen **C** zijn met elkaar verbonden en gelijkwaardig.
- 7 Kabelklem van het kanaal 1 **CHANNELS 1** met de kabelklem **1** van de ventielbox verbinden.
- 8 Kabelklem van het kanaal 2 **CHANNELS 2** met de kabelklem **2** van de ventielbox verbinden.
*Verdere kanalen kunnen op dezelfde wijze als **CHANNELS 1** en **CHANNELS 2** worden aangesloten.*

Snoerdiameter van de verbindingkabel:

De maximaal toegestane afstand tussen besproeiingscomputer en ventiel hangt af van de diameter van de verbindingkabel. Deze bedraagt 0,5 mm² bij een afstand van 30 m en 0,75 mm² bij een afstand van 45 m. Daarbij mogen niet meer dan 3 ventielen tegelijkertijd in werking zijn. De GARDENA verbindingkabel **art. 1280** heeft een doorsnede van 0,5 mm² en is 15 m lang. Met deze kabel kunnen maximaal 6 ventielen aan elkaar worden gekoppeld. De verbindingkabel kan via de klem, **art. 1282**, waterdicht worden aangesloten.

Besproeiingscomputer aan de wand monteren :

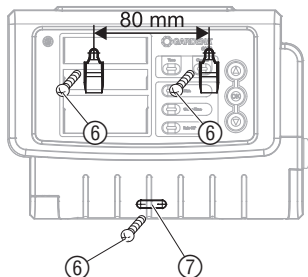

De beide schroeven (niet inbegrepen) voor het vasthaken van de besproeiingscomputer moeten 80 mm van elkaar worden ingeschroefd en de schroefkop-diameter mag max. 8 mm bedragen.

1. Schroeven ⑥ 80 mm van elkaar in de wand schroeven.
2. Besproeiingscomputer vasthaken.
3. Springslot ① ontgrendelen en deksel ② omhoog klappen (zie „Besproeiingscomputer aansluiten”) en boring voor schroef ⑥ van de langsgatboring ⑦ markeren.
4. Schroef ⑥ ter bevestiging in het langsgat ⑦ schroeven.
5. Deksel ② dichtklappen en springslot ① vastklikken.

5. Bediening

5.1 Basisprogrammering

Datum en tijd (Time-toets)

Door indrukken van de **Time**-toets kan de programmering op elk gewenst tijdstip worden beëindigd.

Datum en tijd instellen :

Voordat de besproeiingsprogramma's kunnen worden ingevoerd, moeten datum en tijd worden ingesteld. De weekdag wordt automatisch via de datum ingesteld. Wanneer de **Time**-toets wordt ingedrukt, worden alle ventielen veiligheidshalve gesloten.



1.

1. Adapter insteken – of – **Time**-toets indrukken.

YEAR en Datum-Jaar knippen op het display.



2.

2. Datum-Jaar met de ▲-▼-toetsen instellen (b.v. **2010**) en met de **OK**-toets bevestigen.

MONTH en Datum-Maand knippen.

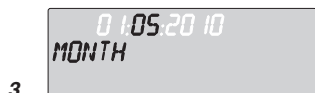

3.

3. Datum-Maand met de ▲-▼-toetsen instellen (b.v. **05**) en met de **OK**-toets bevestigen.

DAY en Datum-Dag knippen.



4.

4. Datum-Dag met de ▲-▼-toetsen instellen (b.v. **23**) en met de **OK**-toets bevestigen.

TIME en Tijd-Uren knippen.



5.

5. Tijd-Uren met de ▲-▼-toetsen instellen (b.v. **12** uur) en met de **OK**-toets bevestigen.

TIME en Tijd-Minuten knippen.



6.

6. Tijd-Minuten met de ▲-▼-toetsen instellen (b.v. **30** minuten) en met de **OK**-toets bevestigen.

De datum en tijd zijn ingesteld en het hoofdmenu wordt getoond.

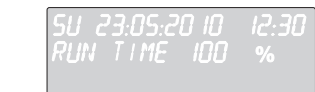

Besproeiingsprogramma's (Channel-toets)

Vereiste: Datum en tijd zijn ingesteld.

Voordat u met de invoer van de besproeiingsgegevens begint, raden wij u aan de gegevens van uw ventielen om wille van de overzichtelijkheid in het besproeiingsschema in de bijlage van de gebruiksaanwijzing te noteren.

Er kunnen 3 besproeiingsprogramma's per kanaal worden opgeslagen. (maximaal 3 programma's x 4 (art. 1283) / 6 (art. 1284) kanalen = 12 (1283) / 18 (1284) programma's).

Programmeermodus voortijdig beëindigen:

De programmamodus kan te allen tijde voortijdig worden beëindigd.

→ **Channel**-toets 2 x indrukken.

Het hoofdmenu wordt getoond.

Besproeiingsprogramma maken:

ATTENTIE!

Het overlappen van twee programma's op één kanaal heeft tot gevolg, dat de totale besproeiingsduur korter dan gepland uitvalt. Het overlappen van twee programma's op verschillende kanalen kan ertoe leiden, dat de waterdruk zo ver daalt, dat de oppervlakken niet meer voldoende worden besproeid en de verzonken sproeiers niet meer omhoog komen.

→ Let erop dat de besproeiingstijden van de programma's elkaar niet overlappen.

Kanaal en geheugenplaats van het programma kiezen:

1. **Channel**-toets indrukken.

SELECT CHANNEL en het kanaal knippen.

Door indrukken van de **Channel**-toets kan de programmering op elk gewenst tijdstip worden beëindigd.

2. Kanaal met de **▲-▼**-toetsen kiezen (b.v. kanaal **2**) en met de **OK**-toets bevestigen.

CHANNEL wordt op het display getoond (b.v. 2) en Select Program en de programmeergeheugenplaats knippen.

3. Programmeergeheugenplaats met de **▲-▼**-toetsen kiezen (b.v. programmeergeheugenplaats **3**) en met de **OK**-toets bevestigen.

Start Time en de besproeiingsstarttijd-uren knippen.

Besproeiingsstarttijd instellen:

4. Besproeiingsstarttijd-uren met de **▲-▼**-toetsen kiezen (b.v. **15**) en met de **OK**-toets bevestigen.

Start Time en de besproeiingsstarttijd-minuten knippen.

5. Besproeiingsstarttijd-minuten met de **▲-▼**-toetsen kiezen (b.v. **30**) en met de **OK**-toets bevestigen.

Run Time en de besproeiingsduur-uren knippen.

Besproeiingsduur instellen:

(Deze komt altijd overeen met 100% Run-Time)

6. Besproeiingsduur-uren met de **▲-▼**-toetsen kiezen (b.v. **1** uur) en met de **OK**-toets bevestigen.

Run Time en de besproeiingsduur-minuten knippen.

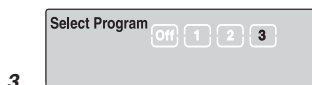
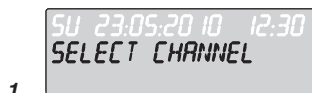

7.

Start Time	16:30
Run Time	1:20

7. Besproeiingsduur-minuten met de ▲-▼-toetsen kiezen (b.v. **20** minuten) en met de **OK**-toets bevestigen.

24h knippert.

Besproeiingscyclus / Besproeiingsdagen instellen:

(a) Besproeiingscyclus:

Er kan om de 24 uur „24h”, elke tweede dag „2nd”, elke derde dag „3rd”, elke oneven dag „Odd” of elke even dag „Even” worden gesproeid.

(b) Besproeiingsdagen:

Elke dag **Mo, Tu, We, Th, Fr, Sa, Su** kan individueel worden ingesteld.

8. (a) **Besproeiingscyclus:**

Met de ▲-▼-toetsen de gewenste besproeiingscyclus kiezen (b.v. **2nd** = elke 2e dag) en met de **OK**-toets bevestigen.

*De besproeiingscyclus (b.v. **2nd**) en het weekoverzicht (b.v. **Su, Tu, Th, Sa**) worden op het display in de kaders getoond.*

De dagen van het weekoverzicht richten zich naar de actuele weekdag (b.v. zondag **Su**).

8a)

Start Time	16:30					
Run Time	1:20					
24h	2nd	3rd	Odd	Even		
Mo	Tu	We	Th	Fr	Sa	Su

Start Time	16:30					
Run Time	1:20					
Day	24h	2nd	3rd	Odd	Even	
Mo	Tu	We	Th	Fr	Sa	Su

– of –

(b) Besproeiingsdagen:

Met de ▲-▼-toetsen de gewenste weekdag kiezen (b.v. **Mo** = maandag) en steeds met de **OK**-toets activeren / deactiveren.

*De geactiveerde besproeiingsdagen (b.v. **Mo, We, Fr**) worden op het display in de kaders getoond.*

8b)

Start Time	16:30					
Run Time	1:20					
Day	24h	2nd	3rd	Odd	Even	
Mo	Tu	We	Th	Fr	Sa	Su

Start Time	16:30					
Run Time	1:20					
Day	24h	2nd	3rd	Odd	Even	
Mo	Tu	We	Th	Fr	Sa	Su

9. **Channel**-toets indrukken en verdere besproeiingsprogramma's instellen.

*Het programma werd opgeslagen en **SELECT CHANNEL** en het kanaal knipperen (1e programmastap).*

10. **Channel**-toets indrukken.

De programma's zijn ingesteld en het hoofdmenu wordt getoond.

Het hoofdmenu geeft de eerstvolgende geprogrammeerde besproeiing aan. In dit voorbeeld: besproeiing op kanaal 2 (**Channel 2**), besproeiingsstarttijd 16:30 uur (**Start Time 16:30**) op maandag (**Mo**).

10.

Channel	1	2	3	4
---------	---	----------	---	---

Start Time	16:30					
24h	2nd	3rd	Odd	Even		
Mo	Tu	We	Th	Fr	Sa	Su

Besproeiingsprogramma wijzigen:

Wanneer op één van de 3 programmageheugenplaatsen reeds een besproeiingsprogramma geprogrammeerd is, kan deze worden gewijzigd zonder een nieuw programma te moeten invoeren.

De waarde voor besproeiingsstarttijd, -duur en -cyclus zijn voor-geprogrammeerd. Zodoende hoeven alleen de daadwerkelijk te





wijzigen waarden van het besproeiingsprogramma te worden gewijzigd. Alle andere waarden kunnen onder „Besproeiingsprogramma maken” gewoon met de **OK**-toets worden overgenomen.

5.2 Speciale functies

Kanaal blokkeren:

Wanneer bij een kanaal **Program Off** als programmageheugenplaats wordt gekozen, wordt het betreffende kanaal geblokkeerd en de besproeiingsprogramma's van dit kanaal worden niet meer uitgevoerd. De programma's van het kanaal blijven wel bewaard.

Door indrukken van de **Channel**-toets kan de programmering op elk gewenst tijdstip worden beëindigd.

- 
- 
- 
- 



- Channel**-toets indrukken.
SELECT CHANNEL en het kanaal knipperen.
- Kanaal met de **▲-▼**-toetsen kiezen (b.v. kanaal **2**) en met de **OK**-toets bevestigen.
Channel wordt op het display getoond (b.v. **2**) en **Select Program** en de programmageheugenplaats knipperen.
- Programmageheugenplaats **Off** met de **▲-▼**-toetsen kiezen en met de **OK**-toets bevestigen.
SELECT CHANNEL knippert op het display.
- Channel**-toets indrukken.
CHANNEL OFF en het kanaal (b.v. kanaal **2**) worden op het display getoond.

Wanneer meerdere kanalen geblokkeerd zijn, wordt **CHANNELS OFF** getoond. Het display springt om de 3 seconden heen en weer tussen **CHANNEL OFF** en **RUN TIME %**.

Handmatige besproeiing (Man.-toets)

Handmatig besproeien:

De handmatige besproeiingsduur kan worden ingesteld tussen 0 en 59 min. Reeds geopende kanalen worden in de kaders getoond.

- 
- 
- 

- Man.**-toets indrukken.
SELECT CHANNEL en het kanaal knipperen.
- Gewenst kanaal met de **▲-▼**-toetsen kiezen (b.v. kanaal **4**) en met de **OK**-toets bevestigen.
Run Time Man. en de minutenweergave knipperen op het display.
- Handmatige besproeiingsduur (**00:30** minuten zijn voorgeprogrammeerd) met de **▲-▼**-toetsen kiezen (b.v. **00:15**) en met de **OK**-toets bevestigen.
De handmatige besproeiing wordt gestart en het kader om het actieve kanaal knippert.

Wanneer de besproeiingsduur niet binnen 10 seconden met de **OK**-toets wordt bevestigd, begint de besproeiing met de gekozen besproeiingsduur.

Actieve besproeiing voortijdig beëindigen:



Een actieve besproeiing (geprogrammeerd of handmatig gestart) kan voortijdig worden beëindigd zonder daarbij de programma's te veranderen.

1. **Man.**-toets indrukken.
SELECT CHANNEL en het kanaal knippen.
2. Gewenst actief kanaal (in het kader b.v. kanaal 4) met de **▲-▼**-toetsen kiezen en met de **OK**-toets bevestigen.
De besproeiing stopt en het hoofdmenu wordt getoond.

Alle kanalen handmatig besproeien:



Als alle kanalen handmatig geactiveerd moeten worden, worden de kanalen één voor één met de handmatige besproeiingsduur geopend.

1. **OK**-toets ingedrukt houden.
2. **Man.**-toets eveneens 3 seconden ingedrukt houden.
Run Time Man., MANUAL ALL en de minutenweergave knippen op het display.
3. Handmatige besproeiingsduur (**00:30** minuten zijn voorgeprogrammeerd) met de **▲-▼**-toetsen kiezen (b.v. **00:15**) en met de **OK**-toets bevestigen.
De handmatige besproeiing wordt met kanaal 1 gestart, MANUAL ALL en het kader om het actieve kanaal knippert.

Wanneer de besproeiingsduur niet binnen 10 seconden met de **OK**-toets wordt bevestigd, begint de besproeiing met de getoonde besproeiingsduur.

Om de besproeiing van alle kanalen voortijdig te beëindigen, moeten de **OK**-toets + **Man.**-toets 3 seconden worden ingedrukt.

Procentuele besproeiingsduur (% Run-Time-toets)

Door indrukken van de **Run-Time**-toets kan de programmering op elk gewenst tijdstip worden beëindigd.

% Run-Time-functie:

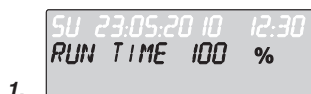

De geprogrammeerde besproeiingsduren van alle besproeiingsprogramma's kunnen centraal in 10 %-stappen van 10 % tot 200 % worden gewijzigd, zonder de diverse programma's te wijzigen (in de herfst moet b.v. minder worden gesproeid dan in de zomer). ATTENTIE! Als de Run-Time % meer dan 100 % is, kunnen de programma's elkaar daardoor overlappen (zie „Besproeiingsprogramma instellen”).

1. **% Run-Time**-toets indrukken.
RUN TIME % en de procentuele besproeiingsduur knippen.
2. Gewenst aantal procent van de procentuele besproeiingsduur met de **▲-▼**-toetsen kiezen (b.v. **RUN TIME 60 %**) en met de **OK**-toets bevestigen.
De procentuele besproeiingsduur werd overgenomen en het hoofdmenu wordt getoond.

B.v. een geprogrammeerde besproeiingsduur van 60 min. wordt bij 60% Run-Time verkort naar 36 min.

Aanwijzing:

Bij procentuele wijziging van de besproeiingsduur blijft de weergave van de oorspronkelijk geprogrammeerde besproeiingsduur in de diverse programma's bewaard. Bij het invoeren / wijzigen van een programma wordt op **100% RUN-TIME** ingesteld. De **% RUN-TIME** geldt niet voor de handmatige besproeiing.

Besproeiingspauzes (Rain Off-toets)

Door indrukken van de **Rain Off**-toets kan de programmering op elk gewenst tijdstip worden beëindigd.

Rain Off-Funktion:

Als b.v. vanwege een langere regenperiode niet gesproeid hoeft te worden, kan een besproeiingspauze worden ingesteld. Daarbij kunnen alle programma's 1 tot 9 dagen (**1**) tot (**9**) pauzeren of alle programma's geblokkeerd worden (**Off**). Wanneer de programma's pauzeren of geblokkeerd zijn, kan wel handmatig besproeid worden.



1. **Rain Off**-toets indrukken.

RAIN OFF en **Off** wordt getoond.



2. Met de **▲-▼**-toetsen de gewenste pauze kiezen (b.v. 3 dagen (**3**)).

Day Delay en het kader knipperen.

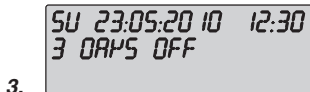

3. Pauze met de **OK**-toets bevestigen.

De gekozen pauze (b.v. 3 dagen **3 DAYS OFF**) wordt getoond en de programma's worden voor de gekozen periode gestopt.

Vanaf 2 dagen wordt de verblijvende pauze in uren weergegeven (**48H OFF** (24 uren) ... **1H OFF** (1 uur)).

Om de Rain Off-functie weer op te heffen moet de **Rain Off**-toets worden ingedrukt.

Toetsenveld blokkeren:

Om een onopzettelijke wijziging van de programma's te voorkomen, kan het toetsenveld worden geblokkeerd.



1. **OK**-toets ingedrukt houden.

2. **Rain Off**-toets eveneens 3 seconden ingedrukt houden.

Het vergrendelingsssymbool verschijnt.

Om de toetsenblokkering op te heffen moeten de **OK**-toets + **Rain Off**-toets 3 seconden worden ingedrukt.

Reset-functie:

De besproeiingscomputer wordt in de uitgangspositie teruggezet en alle programmagegevens worden gewist.

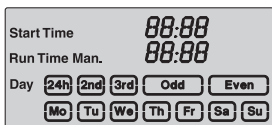

1. **OK**-toets ingedrukt houden.
 2. **Channel**-toets eveneens 3 seconden ingedrukt houden.
Het vergrendelings­symbool verschijnt.
- Alle symbolen van het display worden gedurende 2 seconden getoond.
 - De programmeergegevens van **alle** programma's worden gewist.
 - Datum en tijd blijven behouden.
 - De toetsenblokkering wordt opgeheven.

De reset-functie kan op elk moment worden uitgevoerd.

Tip: wend u bij vragen over de bediening en programmering tot de GARDENA Service.

6. Buitengebruikstelling

Overwinteren / opslaan:

De besproeiingscomputer is bestand tegen vorst. Aan het begin van de vorstperiode zijn geen speciale maatregelen nodig. Onder 0 °C is de leesbaarheid van het display beperkt.

→ Batterijweergave controleren voordat de adapter erop gestoken wordt.

Belangrijk!

De batterij alleen geheel ontladen afvoeren.

→ Geef de lege batterijen af op een verkooppunt **of** lever de batterij in bij het chemisch afval.

Afvalverwijdering: (volgens RL 2012/19/EU)



Het apparaat mag niet met het normale huisvuil meegegeven worden, maar moet volgens de geldende regels afgevoerd worden.

→ Lever het apparaat in op het afvaldepot van uw gemeente.

7. Opheffen van storingen

Storing	Mogelijke oorzaak	Oplossing
Geen displayweergave	Buitentemperatuur onder 0 °C of boven +60 °C.	→ Wachten tot de bedrijfstemperatuur weer bereikt is.
RC OFF wordt op het display getoond (de programma's blijven bewaard).	De adapter zit niet in stopcontact.	→ Adapter in stopcontact steken.
OVERLOAD wordt op het display getoond (de programma's blijven bewaard)	De adapter is door ventielen van derden overbelast.	→ Er mogen slechts zoveel ventielen tegelijkertijd geopend zijn dat de totale stroomopname niet meer dan 800 mA bedraagt.
	Kortsluiting in de kabels van de ventielen.	→ Kabels van de ventielen correct aanleggen (zie 4. Ingebruikname „Ventielen aansluiten“)



Bij overige storingen verzoeken wij u contact op te nemen met de GARDENA servicedienst. Reparaties mogen alleen worden uitgevoerd door de GARDENA servicedienst of door vakhandelaren die door GARDENA zijn geautoriseerd.

8. Technische gegevens

Stroomvoorziening via adapter :	24 V (AC) / 800 mA (voldoende voor 5 gelijktijdig geopende GARDENA-beregeningsventielen art. 1278)
Stroomvoorziening voor het geheugen bij wegvallen elektriciteit:	Alkaline 9 V-blokbatterij (type 6LR61)
Levensduur van de batterij:	minstens 1 jaar (bij stroomuitval voor behoud van gegevens)
Temperatuurbereik voor bedrijf:	Van 0 °C tot +60 °C
Temperatuurbereik voor opslag:	-20 °C tot +70 °C
Luchtvochtigheid:	Max. 95 % relatieve luchtvochtigheid
Vocht- / regensensor-aansluiting:	GARDENA-specifiek
Programma's bewaren bij vervangen batterij:	Ja (als adapter in stopcontact zit)
Aantal kanalen:	art. 1283: 4 kanalen en een masterkanaal art. 1284: 6 kanalen en een masterkanaal
Aantal programmagestuurde besproeiingen per kanaal:	max. 3
Besproeiingsduur per programma:	1 minuut tot 24 min. (10 % Run-Time) 1 minuut tot 3 uur 59 min (100 % Run-Time) 2 minuten tot 7 uur 58 min (200 % Run-Time)

9. Service / Garantie

Garantie

Bij garantie is de service gratis.

GARDENA geeft op dit product 2 jaar garantie (vanaf de aankoopdatum). Deze garantie heeft betrekking op alle wezenlijke defecten aan het toestel, die aanwijsbaar op materiaal- of fabricagefouten berusten. Garantie vindt plaats door de levering van een vervangend apparaat of door de gratis reparatie van het ingestuurde apparaat, naar onze keuze, indien aan de volgende voorwaarden is voldaan:

- Het apparaat werd vakkundig en volgens de adviezen in de gebruiksaanwijzing behandeld.
- Noch de koper, noch een derde persoon heeft getracht het apparaat te repareren.

Defecten aan de besproeiingscomputer door verkeerd geplaatste of lekkende batterijen vallen niet onder de garantie.

Deze garantie van de producent heeft geen betrekking op de ten aanzien van de handelaar/verkoper bestaande aansprakelijkheid.

Stuur in geval van storing het defecte apparaat samen met een kopie van de kassabon en een beschrijving van de storing gefrankeerd op naar het op de achterzijde aangegeven service-adres.

Channel ____

Prog.	<i>START TIME</i>	<i>RUN TIME</i>	24 h	2nd	3rd	Odd	Even	Mo	Tu	We	Th	Fr	Sa	Su
1														
2														
3														

Channel ____

Prog.	<i>START TIME</i>	<i>RUN TIME</i>	24 h	2nd	3rd	Odd	Even	Mo	Tu	We	Th	Fr	Sa	Su
1														
2														
3														

Channel ____

Prog.	<i>START TIME</i>	<i>RUN TIME</i>	24 h	2nd	3rd	Odd	Even	Mo	Tu	We	Th	Fr	Sa	Su
1														
2														
3														

Channel ____

Prog.	<i>START TIME</i>	<i>RUN TIME</i>	24 h	2nd	3rd	Odd	Even	Mo	Tu	We	Th	Fr	Sa	Su
1														
2														
3														

Channel ____

Prog.	<i>START TIME</i>	<i>RUN TIME</i>	24 h	2nd	3rd	Odd	Even	Mo	Tu	We	Th	Fr	Sa	Su
1														
2														
3														

Channel ____

Prog.	<i>START TIME</i>	<i>RUN TIME</i>	24 h	2nd	3rd	Odd	Even	Mo	Tu	We	Th	Fr	Sa	Su
1														
2														
3														

D Produkthaftung

Wir weisen ausdrücklich darauf hin, dass wir nach dem Produkthaftungsgesetz nicht für durch unsere Geräte hervorgerufene Schäden einzustehen haben, sofern diese durch unsachgemäße Reparatur verursacht oder bei einem Teileaustausch nicht unsere Original GARDENA Teile oder von uns freigegebene Teile verwendet werden und die Reparatur nicht vom GARDENA Service oder dem autorisierten Fachmann durchgeführt wird. Entsprechendes gilt für Ergänzungsteile und Zubehör.

GB Product Liability

We expressly point out that, in accordance with the product liability law, we are not liable for any damage caused by our units if it is due to improper repair or if parts exchanged are not original GARDENA parts or parts approved by us, and, if the repairs were not carried out by a GARDENA Service Centre or an authorised specialist. The same applies to spare parts and accessories.

F Responsabilité

Nous vous signalons expressément que GARDENA n'est pas responsable des dommages causés par ses appareils, dans la mesure où ces dommages seraient causés suite à une réparation non conforme, dans la mesure où, lors d'un échange de pièces, les pièces d'origine GARDENA n'auraient pas été utilisées, ou si la réparation n'a pas été effectuée par le Service Après-Vente GARDENA ou l'un des Centres SAV agréés GARDENA. Ceci est également valable pour tout ajout de pièces et d'accessoires autres que ceux préconisés par GARDENA.

NL Productaansprakelijkheid

Wij wijzen er nadrukkelijk op, dat wij op grond van de wet aansprakelijkheid voor producten niet aansprakelijk zijn voor schade ontstaan door onze apparaten, indien deze door onvakkundige reparatie veroorzaakt zijn, of er bij het uitwisselen van onderdelen geen gebruik gemaakt werd van onze originele GARDENA onderdelen of door ons vrigegeven onderdelen en de reparatie niet door de GARDENA technische dienst of de bevoegde vakman uitgevoerd werd. Ditzelfde geldt voor extra-onderdelen en accessoires.

S Produktansvar

Tillverkaren är inte ansvarig för skada som orsakats av produkten om skadan beror på att produkten har reparerats felaktigt eller om, vid reparation eller utbyte, andra än Original GARDENA reservdelar har använts. Samma sak gäller för kompletteringsdelar och tillbehör.

DK Produktansvar

Vi gør udtrykkeligt opmærksom på at i henhold til produktansvarsloven er vi ikke ansvarlige for skader forårsaget af vores udstyr, hvis det skyldes uautoriserede reparationer eller hvis dele er skiftet ud og der ikke er anvendt originale GARDENA dele eller dele godkendt af os, eller hvis reparationerne ikke er udført af GARDENA-service eller en autoriseret fagmand. Det samme gælder for ekstra udstyr og tilbehør.

FIN Tuotevastuu

Korostamme nimenomaan, että tuotevastuulain nojalla emme ole vastuussa laitteistamme johtuneista vahingoista, mikäli nämä ovat aiheutuneet epäasianmukaisesta korjauksesta tai osia vaihdettaessa ei ole käytetty alkuperäisiä GARDENA- varaosia tai hyväksymiämme osia ja korjauksen on suorittanut muu kuin GARDENA -huoltokeskus tai valtuuttamamme ammattihenkilö. Tämä pätee myös lisäosiin ja lisävarusteisiin.

I Responsabilità del prodotto

Si rende espressamente noto che, conformemente alla legislazione sulla responsabilità del prodotto, non si risponde di danni causati da nostri articoli se originati da riparazioni eseguite non correttamente o da sostituzioni di parti effettuate con materiale non originale GARDENA o comunque da noi non approvato e, in ogni caso, qualora l'intervento non venga eseguito da un centro assistenza GARDENA o da personale specializzato autorizzato. Lo stesso vale per le parti complementari e gli accessori.

E Responsabilidad de productos

Advertimos que conforme a la ley de responsabilidad de productos no nos responsabilizamos de daños causados por nuestros aparatos, siempre y cuando dichos daños hayan sido originados por arreglos o reparaciones indebidas, por recambios con piezas que no sean piezas originales GARDENA o bien piezas autorizadas por nosotros, así como en aquellos casos en que la reparación no haya sido efectuada por un Servicio Técnico GARDENA o por un técnico autorizado. Lo mismo es aplicable para las piezas complementarias y accesorios.

P Responsabilidade sobre o produto

Queremos salientiar que segundo a lei da responsabilidade do fabricante, nós não nos responsabilizaremos por danos causados pelo nosso equipamento, quando estes ocorrerem em decorrência de reparações inadequadas ou da substituição de peças por peças não originais da GARDENA, ou peças não autorizadas. A responsabilidade tornar-se-á nula também depois de reparações realizadas por oficinas não autorizadas pela GARDENA. Esta restrição valerá também para peças adicionais e acessórios.

<p>DE EG-Konformitätserklärung</p> <p>Der Unterzeichnete Husqvarna AB, 561 82 Huskvarna, Sweden bestätigt, dass die nachfolgend bezeichneten Geräte in der von uns in Verkehr gebrachten Ausführung die Anforderungen der harmonisierten EU-Richtlinien, EU-Sicherheitsstandards und produktspezifischen Standards erfüllen. Bei einer nicht mit uns abgestimmten Änderung der Geräte verliert diese Erklärung ihre Gültigkeit.</p>	<p>Bezeichnung des Gerätes: Bewässerungssteuerung Description of the unit: Watering Controller Désignation du matériel : Programmeur Omschrijving van het apparaat: Besproeiingscomputer Produktbeskrivning: Vandingskontroll-system Beskrivelse af enhederne: Watering Controller Laitteiden nimitys: Watering Controller Descripción del producto: Centralina Descripción de la mercancía: Programación de riego Descrição do aparelho: Comando de rega</p>																								
<p>GB EU Declaration of Conformity</p> <p>The undersigned Husqvarna AB, 561 82 Huskvarna, Sweden, hereby certifies that, when leaving our factory, the units indicated below are in accordance with the harmonised EU guidelines, EU standards of safety and product specific standards. This certificate becomes void if the units are modified without our approval.</p>	<table border="0"> <tr> <td>Typ:</td> <td>Art.-Nr.:</td> <td>Type:</td> <td>Varenr. :</td> </tr> <tr> <td>Type:</td> <td>Art. No.:</td> <td>Tyypit:</td> <td>Art.-n:o. :</td> </tr> <tr> <td>Type :</td> <td>Référence :</td> <td>Modello:</td> <td>Art. :</td> </tr> <tr> <td>Typ:</td> <td>Art. nr.:</td> <td>Tipo:</td> <td>Art. Nº:</td> </tr> <tr> <td>Typ:</td> <td>Art.nr.:</td> <td>Tipo:</td> <td>Art. Nº:</td> </tr> <tr> <td>4030</td> <td>1283</td> <td>6030</td> <td>1284</td> </tr> </table>	Typ:	Art.-Nr.:	Type:	Varenr. :	Type:	Art. No.:	Tyypit:	Art.-n:o. :	Type :	Référence :	Modello:	Art. :	Typ:	Art. nr.:	Tipo:	Art. Nº:	Typ:	Art.nr.:	Tipo:	Art. Nº:	4030	1283	6030	1284
Typ:	Art.-Nr.:	Type:	Varenr. :																						
Type:	Art. No.:	Tyypit:	Art.-n:o. :																						
Type :	Référence :	Modello:	Art. :																						
Typ:	Art. nr.:	Tipo:	Art. Nº:																						
Typ:	Art.nr.:	Tipo:	Art. Nº:																						
4030	1283	6030	1284																						
<p>F Certificat de conformité aux directives européennes</p> <p>Le constructeur, soussigné : Husqvarna AB, 561 82 Huskvarna, Sweden, déclare qu'à la sortie de ses usines le matériel neuf désigné ci-dessous était conforme aux prescriptions des directives européennes énoncées ci-après et conforme aux règles de sécurité et autres règles qui lui sont applicables dans le cadre de l'Union européenne. Toute modification portée sur ce produit sans l'accord express de Husqvarna supprime la validité de ce certificat.</p>	<p>EU-Richtlinien : EU Retningslinier : EU directives : EY-direktivitet : Directives européennes : Directive UE : EU-richtlijnen : Normativa UE : EU direktiv : Directrices da UE : 2004/108/EC 2006/95/EC 2011/65/EC</p>																								
<p>NL EU-overeenstemmingsverklaring</p> <p>Ondergetekende Husqvarna AB, 561 82 Huskvarna, Sweden, bevestigt, dat het volgende genoemde apparaat in de door ons in de handel gebrachte uitvoering voldoet aan de eis van, en in overeenstemming is met de EU-richtlijnen, de EU-veiligheidsstandaard en de voor het product specifieke standaard. Bij een niet met ons afgestemde verandering aan het apparaat verliest deze verklaring haar geldigheid.</p>	<p>Harmonisierte EN : EN 60730-1 EN 61558-2-6 EN 60730-2-8</p>																								
<p>S EU Tillverkarintyg</p> <p>Undertecknad firma Husqvarna AB, 561 82 Huskvarna, Sweden, intygar härmed att nedan nämnda produkter överensstämmer med EU:s direktiv, EU:s säkerhetsstandard och produktspecifikation. Detta intyg upphör att gälla om produkten ändras utan vårt tillstånd.</p>	<p>Hinterlegte Dokumentation : GARDENA Technische Dokumentation M. Kugler 89079 Ulm Deposited Documentation : GARDENA Technical Documentation M. Kugler 89079 Ulm Documentation déposée : Documentation technique GARDENA M. Kugler 89079 Ulm</p>																								
<p>DK EU Overensstemmelse certificat</p> <p>Undertegnede Husqvarna AB, 561 82 Huskvarna, Sweden bekræfter hermed, at enheder listet herunder, ved afsendelse fra fabrikken, er i overensstemmelse med harmoniserede EU retningslinier, EU sikkerhedsstandarder og produkt-specifikationsstandarder. Dette certifikat træder ud af kraft hvis enhederne er ændret uden vor godkendelse.</p>	<p>Anbringingsjahr der CE-Kennzeichnung : Year of CE marking : Date d'apposition du marquage CE : Installatiejaar van de CE-aanduiding : CE-Mærkningsår : 2010 CE-mærkin kiinnitysvuosi : Anno di rilascio della certificazione CE : Colocación del distintivo CE : Ano de marcação pela CE :</p>																								
<p>FIN EY-vaatimustenmukaisuusvakuutus</p> <p>Allekirjoittanut Husqvarna AB, 561 82 Huskvarna, Sweden vakuuttaa, että allamainitut laitteet täyttävät tehtaaltamme lähtiesään yhdenmukaistettujen EY-direktiivien, EY-turvallisuusstandardien ja tuotekohtaisten standardien vaatimukset. Laitteisiin tehdyt muutokset, joista ei ole sovittu kanssamme, johtavat tämän vakuutuksen raukeamiseen.</p>	<p>Ulm, den 11.11.2014 Ulm, 11.11.2014 Fait à Ulm, le 11.11.2014 Ulm, 11-11-2014 Ulm, 2014.11.11. Ulm, 11.11.2014 Ulm, 11.11.2014 Ulm, 11.11.2014 Ulm, 11.11.2014 Ulm, 11.11.2014 Ulm, 11.11.2014</p>																								
<p>I Dichiarazione di conformità alle norme UE</p> <p>La sottoscritta Husqvarna AB, 561 82 Huskvarna, Sweden, certifica che il prodotto qui di seguito indicato, nei modelli da noi commercializzati, è conforme alle direttive armonizzate UE nonché agli standard di sicurezza e agli standard specifici di prodotto. Qualunque modifica apportata al prodotto senza nostra specifica autorizzazione invalida la presente dichiarazione.</p>	<p>Der Bevollmächtigte Authorised representative Représentant légal Gemachtigde Behörig Firmatecknare Teknisk direktör Valtuutettu edustaja Rappresentante autorizzato Representante autorizado Representante autorizado</p> <p><i>Reinhard Pompe</i> Reinhard Pompe (Vice President)</p>																								
<p>E Declaración de conformidad de la UE</p> <p>El que suscribe Husqvarna AB, 561 82 Huskvarna, Sweden, declara que la presente mercancía, objeto de la presente declaración, cumple con todas las normas de la UE, en lo que a normas técnicas, de homologación y de seguridad se refiere. En caso de realizar cualquier modificación en la presente mercancía sin nuestra previa autorización, esta declaración pierde su validez.</p>																									
<p>P Certificado de conformidade da UE</p> <p>Os abaixo mencionados Husqvarna AB, 561 82 Huskvarna, Sweden, por este meio certificam que ao sair da fábrica o aparelho abaixo mencionado está de acordo com as directrizes harmonizadas da UE, padrões de segurança e de produtos específicos. Este certificado ficará nulo se a unidade for modificada sem a nossa aprovação.</p>																									

Deutschland / Germany

GARDENA GmbH
Central Service
Hans-Lorenser-Straße 40
D-89079 Ulm
Produktfragen:
(+49) 731 490-123
Reparaturen:
(+49) 731 490-290
service@gardena.com

Albania

COBALT Sh.p.k.
Rr. Sriti Kodra
1000 Tirana

Argentina

Husqvarna Argentina S.A.
Av. del Libertador 5954 –
Piso 11 – Torre B
(C1428ARP) Buenos Aires
Phone: (+54) 11 5194 5000
info.gardena@
ar.husqvarna.com

Armenia

Garden Land Ltd.
61 Tigran Mets
0005 Yerevan

Australia

Husqvarna Australia Pty. Ltd.
Locked Bag 5
Central Coast BC
NSW 2252
Phone: (+61) (0) 2 4352 7400
customer.service@
husqvarna.com.au

Austria / Österreich

Husqvarna Austria GmbH
Consumer Products
Industriezeile 36
4010 Linz
Tel.: (+43) 732 77 01 01-90
consumer.service@
husqvarna.at

Azerbaijan

Firm Progress
a. Aliyev Str. 26A
1052 Baku

Belgium

GARDENA Belgium NV/SA
Sterrebeekstraat 163
1930 Zaventem
Phone: (+32) 2 720 92 12
Mail: info@gardena.be

Bosnia / Herzegovina

SILK TRADE d.o.o.
Industrijska zona Bukva bb
74260 Tešanj

Brazil

Husqvarna do Brasil Ltda
Av. Francisco Matarazzo,
1400 – 19º andar
São Paulo – SP
CEP: 05001-903
Tel: 0800-112252
marketing.br.husqvarna@
husqvarna.com.br

Bulgaria

Хускварна България ЕООД
Бул. „Андрей Липчев“ № 72
1799 София
Тел.: (+359) 02/9753076
www.husqvarna.bg

Canada / USA

GARDENA Canada Ltd.
100 Summerlea Road
Brampton, Ontario L6T 4X3
Phone: (+1) 905 792 9330
info@gardencanada.com

Chile

Maquinarias Agroforestales
Ltda. (Maga Ltda.)
Santiago, Chile
Avda. Chesterton
8355 comuna Las Condes
Phone: (+56) 2 202 4417
Dalton@maga.cl
Zipcode: 7560330

Temuco, Chile

Avda. Valparaíso # 01466
Phone: (+56) 45 222 126
Zipcode: 4780441

China

Husqvarna (China) Machinery
Manufacturing Co., Ltd.
No. 1355, Jia Xin Rd.,
Ma Lu Zhen, Jia Ding Dist.,
Shanghai
201801
Phone: (+86) 21 59159629
Domestic Sales
www.gardena.com.cn

Colombia

Husqvarna Colombia S.A.
Calle 18 No. 68 D-31, zona
Industrial de Montevideo
Bogotá, Cundinamarca
Tel. 571 2922700 ext. 105
jairo.salazar@
husqvarna.com.co

Costa Rica

Compania Exim
Euroiberoamericana S.A.
Los Colegios, Moravia,
200 metros al Sur del Colegio
Saint Francis – San José
Phone: (+506) 297 68 83
exim_euro@racsa.co.cr

Croatia

SILK ADRIA d.o.o.
Josipa Lončara 3
10090 Zagreb
Phone: (+385) 1 3794 580
silk.adria@zg.t-com.hr

Cyprus

Med Marketing
17 Digeni Akritia Ave
P.O. Box 27017
1641 Nicosia

Czech Republic

Husqvarna Česko s.r.o.
Türkova 2319/5b
149 00 Praha 4 – Chodov
Bezpłatná infolinika:
800 100 425
servis@cz.husqvarna.com

Denmark

GARDENA / Husqvarna
Consumer Outdoor Products
Salgsafdelning Danmark
Box 9033
S-200 39 Malmö
info@gardena.dk

Dominican Republic

BOSQUESA, S.R.L
Carriera Santiago Licey
Km. 5 ½
Esquina Copal II,
Santiago
Dominican Republic
Phone: (+809) 736-0333
joserbosquesa@claro.net.do

Ecuador

Husqvarna Ecuador S.A.
Arupos E1-181 y 17 de
Agosto Quito, Pichincha
Tel.: (+593) 22800739
francisco.jacom@
husqvarna.com.ec

Estonia

Husqvarna Eesti OÜ
Consumer Outdoor Products
Kesk tee 10, Aaviku küla
Rae vald
Harju maakond
75305 Estonia
kontakt.etj@husqvarna.ee

Finland

Oy Husqvarna Ab
Consumer Outdoor Products
Lauttarhankatu 8 B / PL 3
00581 HELSINKI
info@gardena.fi

France

Husqvarna France
9/111 Allée des pierres mayettes
92635 Gennévilliers Cedex
France
http://www.gardena.com/fr
N° AZUR: 0 810 00 78 23
(Prix d'un appel local)

Georgia

ALD Group
Bellashvili 8
1159 Tbilisi

Great Britain

Husqvarna UK Ltd
Preston Road
Aycliffe Industrial Park
Newton Aycliffe
County Durham
DL5 6UP
info.gardena@
husqvarna.co.uk

Greece

Π. ΠΑΠΑΔΟΠΟΥΛΟΣ ΑΕΒΕ
Λεωφ. Αθηνών 92
Αθήνα
T.K. 104 42
Ελλάδα
Τηλ. (+30) 210 5193100
info@papadopoulos.com.gr

Hungary

Husqvarna Magyarorszáig Kft.
Ezred u. 1-3
1044 Budapest
Telefon: (+36) 1 251-4161
vevoszolgalat.husqvarna@
husqvarna.hu

Iceland

O. Johnson & Kaaber
Túnguhalsi 1
110 Reykjavik
oj@ojk.is

Ireland

Husqvarna UK Ltd
Preston Road
Aycliffe Industrial Park
Newton Aycliffe
County Durham
DL5 6UP
info.gardena@
husqvarna.co.uk

Italy

Husqvarna Italia S.p.A.
Via Como 72
23868 VALMADRERA (LC)
Phone: (+39) 0341.203.111
info@gardenaitalia.it

Japan

KAKUICHI Co. Ltd.
Sumitomo Realty &
Development Kojimachi
BLDG., 8F
5-1 Nibanncyo
Chiyoda-ku
Tokyo 102-0084
Phone: (+81) 33264 4721
m_ishihara@kaku-ichi.co.jp

Kazakhstan

LAMED Ltd.
155/1, Tazhibayevoi Str.
050060 Almaty
IP Schmidt
Abayvenue 3B
110 005 Kostanay

Korea

Kyung Jin Trading Co.,LTD.
107-4, SunDuk Bld.,
YangJae-dong,
Secho-gu,
Seoul, (zipcode: 137-891)
Phone: (+82) (0)2 574-6300

Kyrgyzstan

Alye Maki
av. Molodaya Guardir J 3
720014
Bishkek

Latvia

Husqvarna Latvija
Consumer Outdoor Products
Bākuži iela 6
LV-1024 Rīga
info@husqvarna.lv

Lithuania

UAB Husqvarna Lietuva
Consumer Outdoor Products
Aiteiles pl. 77C
LT-52104 Kaunas
centras@husqvarna.lt

Luxembourg

Mugesius Jules Neuberger,
rue Jacques Stas
Luxembourg-Gasperich 2549
Case Postale No. 12
Luxembourg 2010
Phone: (+352) 40 14 01
api@neuberger.lu

Mexico

AFOSA
Av. Lopez Mateos Sur # 5019
Col. La Calima 45070
Zapopan, Jalisco
Mexico
Phone: (+52) 33 3818-3434
cornejo@afosa.com.mx

Moldova

Convel S.R.L.
290A Muncestli Str.
2002 Chisinau

Netherlands

GARDENA Nederland B.V.
Postbus 50176
1305 AD ALMERE
Phone: (+31) 36 521 00 00
info@gardena.nl

Neth. Antilles

Jonka Enterprises N.V.
Sta. Rosa Weg 196
P.O. Box 8200
Curaçao
Phone: (+599) 9 767 66 55
pjm@jonka.com

New Zealand

Husqvarna New Zealand Ltd.
PO Box 76-437
Manukau City 2241
Phone: (+64) (0) 9 9202410
support.nz@husqvarna.co.nz

Norway

GARDENA
Husqvarna Consumer
Outdoor Products
Salgskontor Norge
Kleiverveien 6
1540 Vesby
info@gardena.no

Peru

Husqvarna Perú S.A.
Jr. Ramón Cárcamo 710
Lima 1
Tel: (+51) 1 3320400 ext. 416
juan.remuzog@
husqvarna.com

Poland

Husqvarna
Poland Spółka z o.o.
ul. Wysockiego 15 b
03-371 Warszawa
Phone: (+48) 22330 96 00
gardena@husqvarna.com.pl

Portugal

Husqvarna Portugal, SA
Lagoa - Albarraque
2635 - 595 Rio de Mouro
Tel.: (+351) 21 922 85 30
Fax : (+351) 21 922 85 36
info@gardena.pt

Romania

Madex International Srl
Soseaua Adoni 117 - 123,
RO 013603
Bucuresti, S 1
Phone: (+40) 21 352.76.03
madex@ines.ro

Russia / Россия

ООО „Хускварна“
141400, Московская обл.,
г. Химки,
улица Ленинградская,
владение 39, стр.6
RO 013603
Бucypecти, S 1
Phone: (+40) 21 352.76.03
madex@ines.ro

Serbia

Domel d.o.o.
Autoput za Novi Sad bb
11273 Belgrade
Phone: (+381) 118488812
miroslav.jejina@domel.rs

Singapore

Hy-Ray PRIVATE LIMITED
401, rue Palmimim
#02-08 Tat Ann Building
Singapore 571785
Phone: (+65) 6253 2277
shying@hyray.com.sg

Slovak Republic

Husqvarna Česko s.r.o.
Türkova 2319/5b
149 00 Praha 4 – Chodov
Bezpłatná infolinika:
800 154 044
servis@sk.husqvarna.com

Slovenia

Husqvarna Austria GmbH
Consumer Products
Industriezeile 36
4010 Linz
Tel.: (+43) 732 77 01 01-90
consumer.service@
husqvarna.at

South Africa

Husqvarna
South Africa (Pty) Ltd
Postnet Suite 250
Private Bag X6,
Cascades, 3202
South Africa
Phone: (+27) 33 846 9700
info@gardena.co.za

Spain

Husqvarna España S.A.
C/ Basauri, nº 6
La Florida
28023 Madrid
Phone: (+34) 91 708 05 00
atencioncliente@gardena.es

Suriname

Agrofix n.v.
Verlengde Hogestraat #22
Phone: (+597) 472426
agrofix@strinet
Pobox: 2006
Paramaribo
Suriname – South America

Sweden

Husqvarna AB
S-561 82 Huskvarna
info@gardena.se

Switzerland / Schweiz

Husqvarna Schweiz AG
Consumer Products
Industriestrasse 10
5506 Mägenwil
Phone: (+41) (0) 62 887 37 90
info@gardena.ch

Turkey

GARDENA Dost Diş Ticaret
Mümesilliik A.Ş.
Sanayi Cad. Adil Sokak
No: 1/B Kartal
34873 Istanbul
Phone: (+90) 216 38 93 939
info@gardena-dost.com.tr

Ukraine / Україна

ТОВ «Хусварна Україна»
вул. Васильківська, 34,
офіс 204-г
03022, Київ
Тел. (+380) 044 498 39 02
info@gardena.ua

Uruguay

FELI SA
Entre Rios 1083 CP 11800
Montevideo – Uruguay
Tel: (+598) 2203 18 44
info@felisa.com.uy

Venezuela

Corporación Casa y Jardín C.A.
Av. Caroni, Edif. Trezmen, PB.
Colinas de Bello Monte.
1050 Caracas.
TIF: (+58) 212 992 33 22
info@casayjardin.net.ve

1283-20.960.03/0315
© GARDENA
Manufacturing GmbH
D-89070 Ulm
http://www.gardena.com